

SYSTÉO S

ORIGINE
FRANCE[®]
GARANTIE

BVCert. 6037554

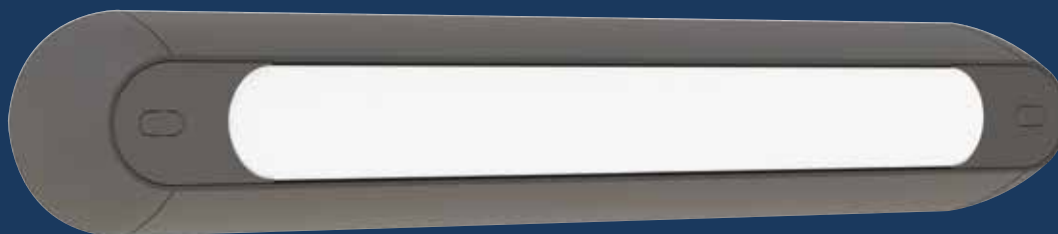

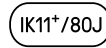

CARACTÉRISTIQUES :

- Luminaire étanche IP65 avec profil aluminium incurvé à résistance renforcée IK11+ / 80 J
- Diffuseur opalescent ou clair avec grille de défilement ou avec optiques
- Connexion d'alimentation non apparente
- Fixation suspension : kit de fixation en laiton nickelé brillant, filin 3m inox fourni
- Gris anthracite RAL 7016 ● fine texture
- Éligible aux certificats d'économie d'énergie BAR-EQ-110 et RES-EC-104

Support de fixation optionnel à commander séparément :
- Fixation suspension : 9854 0002

OPTIONS DISPONIBLES SUR DEMANDE :

- Détection de mouvement réglable par télécommande
- Vernis haute résistance UV ou antigraffiti
- Câblage traversant
- Entrée de câble latérale

Systéo S opalescent

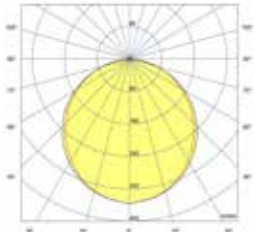

Systéo S clair + optique 40°

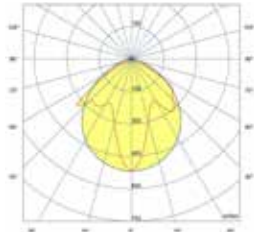

Systéo S clair + optique 60°

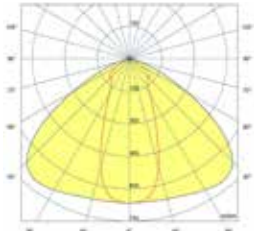

Systéo S clair + optique 90°

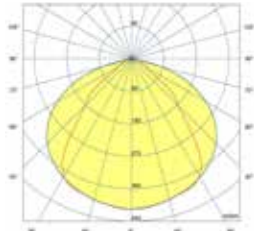

Systéo S clair + optique batwing

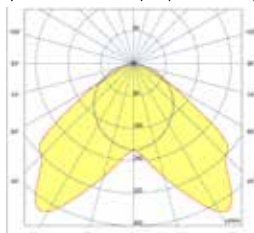

Systéo S clair + optique wallwasher

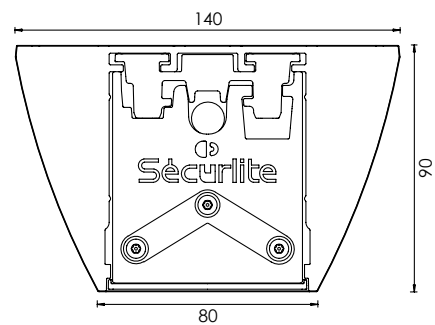
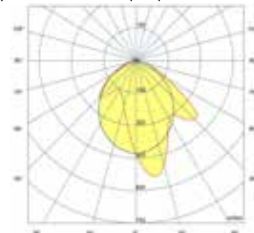

Longueur L (mm)	Puissance (W)	Flux utile lumineux (lm)	Efficacité lumineuse (lm/W)	Opalescent Applique
1066	9	850	97	5608 14--
1066	14	1400	100	5602 14--
1066	26	2700	104	5603 14--
1346	19	1950	103	5604 14--
1346	37	3800	103	5605 14--

Maintien du flux : L80B10 / supérieur à 72 000 h
L90B50 / 50 000 h

Codification température de couleur 3000 K :
remplacer le chiffre 4 par le chiffre 3

exemple 4000K : 5602 04--
3000K : 5602 03--

Codification : remplacer les deux tirets (...) par les chiffres correspondants :
exemple 5602 04--

Outil antivandalisme à commander séparément.
code insert M4 : 9800 0036 + code insert M5 : 9800 0012

Télécommande pour radio pilotage à commander séparément.
code : 9800 0010

- 00 SANS DÉTECTION
- 04 VERSION ESCLAVE + PRÉAVIS D'EXTINCTION
- 05 VERSION ESCLAVE + PRÉAVIS DE VEILLE
- 16 AVEC DÉTECTION PRO + RADIO PILOTAGE
- 21 GRADABLE DALI + SWITCH DIMMING
- 44 DÉTECTION PRO + RADIO PILOTAGE + PRÉAVIS D'EXTINCTION
- 45 DÉTECTION PRO + RADIO PILOTAGE + PRÉAVIS DE VEILLE

SYSTÉO S – Clair grille de défilement

Pose plafond uniquement

Longueur L (mm)	Puissance (W)	Flux utile lumineux (lm) 4000 K*	Efficacité lumineuse (lm/W)	Clair Applique
1066	11	1400	127	5636 14--
1066	16	2000	125	5637 14--
1346	16	2100	131	5638 14--
1346	26	3300	127	5639 14--

Maintien du flux : L80B10 / supérieur à 72 000 h
L90B50 / 50 000 h

Codification température de couleur 3000 K :
remplacer le chiffre 4 par le chiffre 3

exemple 4000K : 5636 14--
3000K : 5636 13--

* Valeurs précises : se reporter à la fiche technique UGR à valider par étude d'éclairage.

Outil antivandalisme à commander séparément.
code insert M4 : 9800 0036 + code insert M5 : 9800 0012

Télécommande pour radio pilotage à commander séparément.
code : 9800 0010

Codification : remplacer les deux tirets (...) par les chiffres correspondants :
exemple 5636 14--

- 00 SANS DÉTECTION
- 04 VERSION ESCLAVE + PRÉAVIS D'EXTINCTION
- 05 VERSION ESCLAVE + PRÉAVIS DE VEILLE
- 16 AVEC DÉTECTION PRO + RADIO PILOTAGE
- 21 GRADABLE DALI + SWITCH DIMMING
- 44 DÉTECTION PRO + RADIO PILOTAGE + PRÉAVIS D'EXTINCTION
- 45 DÉTECTION PRO + RADIO PILOTAGE + PRÉAVIS DE VEILLE

SYSTÉO S – Clair optique

Pose plafond uniquement

220-240 V AC / 50 / 60 Hz



direct 772

Longueur L (mm)	Puissance (W)	Flux utile lumineux (lm) 4000 K*	Clair optique 40°	Clair optique 60°	Clair optique 90°	Clair optique batwing	Clair optique wallwasher
1066	9	1050	5614 14--	5619 14--	5624 14--	5629 14--	5634 14--
1066	14	1750	5611 14--	5616 14--	5621 14--	5626 14--	5631 14--
1346	19	2450	5612 14--	5617 14--	5622 14--	5627 14--	5632 14--

Maintien du flux : L80B10 / supérieur à 72 000 h
L90B50 / 50 000 h

* Valeurs précises : se reporter à la fiche technique UGR à valider par étude d'éclairage.

Codification température de couleur 3000 K :

remplacer le chiffre 4 par le chiffre 3

exemple 4000K : 5614 14--
3000K : 5614 13--

 Outil antivandalisme à commander séparément.
code insert M4 : 9800 0036 + code insert M5 : 9800 0012

 Télécommande pour radio pilotage à commander séparément.
code : 9800 0010

Codification : remplacer les deux tirets (..) par les chiffres correspondants :
exemple 5614 14--

00 SANS DÉTECTION

04 VERSION ESCLAVE + PRÉAVIS D'EXTINCTION

05 VERSION ESCLAVE + PRÉAVIS DE VEILLE

16 AVEC DÉTECTION PRO + RADIO PILOTAGE

21 GRADABLE DALI + SWITCH DIMMING

44 DÉTECTION PRO + RADIO PILOTAGE + PRÉAVIS D'EXTINCTION

45 DÉTECTION PRO + RADIO PILOTAGE + PRÉAVIS DE VEILLE

