

LUMIÈRE DURABLE

Z.I des Ajeux - 72400 La Ferté-Bernard - France  
Tél. : +33 (0)2 43 60 40 00 / Fax : +33 (0)2 43 60 40 09

 www.securlite.com

**Produit, caractéristiques techniques et fonctionnalités**

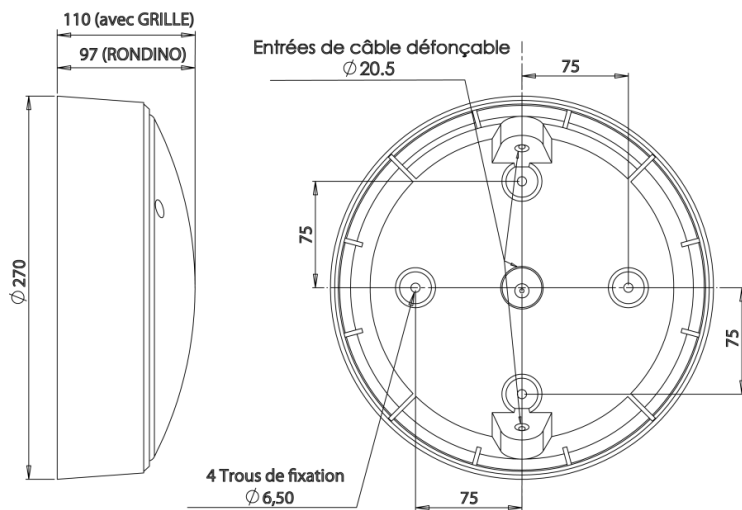

**Kit d'installation standard:**

- Passe fils x1
- Rondelle Caoutchouc x4
- Rondelle Métallique x4

**Caractéristiques générales:**

Tension nominale: 220 - 240V AC - 50 / 60 Hz  
Plage de tension d'entrée: 198V - 264V AC  
Classe de protection: I  
Indice de protection: IP66 (Rondino) / IP65 (Avec grille)  
Indice de résistance aux chocs mécaniques: IK11++ / 120j

**Source lumineuse:** LED - ce produit contient une source lumineuse de classe d'efficacité énergétique C.

**Puissance(s):** Se reporter à l'étiquette produit.

**Référence(s):** Se reporter à l'étiquette produit.



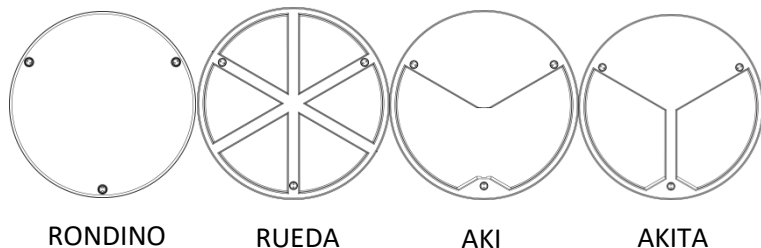

- Réf. générique: 25xxxx00 sans détection (se reporter à cette notice).
- Réf. avec terminaison optionnelle (se reporter à la notice complémentaire).

**Autre(s) référence(s) avec option(s):**

- Se reporter aux notices complémentaires.

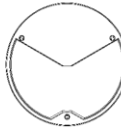
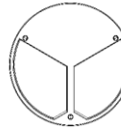

**Conditions d'utilisation**

				
LED	OK	OK	OK	OK

**Montage / Installation**



Attention, risque de chocs ESD sur les LEDs.



Le montage et l'installation doit être fait par un installateur professionnel en respectant les normes d'installation en vigueur.



Couper l'alimentation avant la pose et le branchement.

**Ouverture lumineuse:**

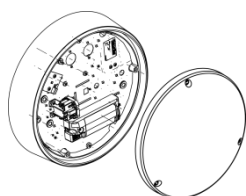

Déposer l'ensemble diffuseur ou diffuseur + grille

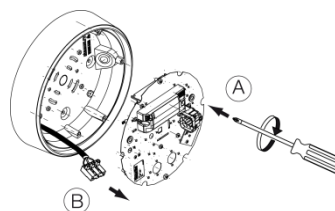

A - Dévisser la platine  
B - Déconnecter la platine

## Montage / Installation (suite)

### Préparation passage et entrée de câble:

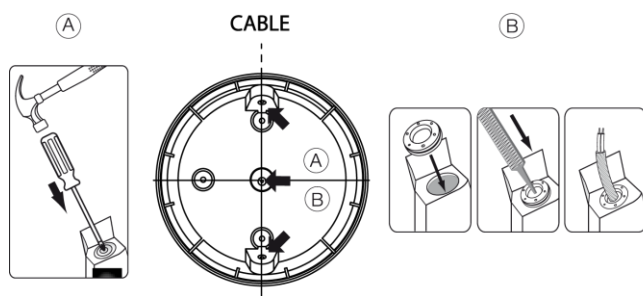

Afin de garantir l'étanchéité du luminaire l'utilisation des passes-fils est impérative.

Utiliser un câble de type U1000R2V 1.5mm<sup>2</sup> (préconisé pour le respect de l'étanchéité).

Percer un passe fils en son centre à l'aide d'une pointe. Ne pas utiliser de lame qui pourrait fragiliser le passe fils et nuire à l'étanchéité.

Monter le passe fils dans l'entrée de câble et introduire le câble d'alimentation au travers de celui-ci.

### Fixation:

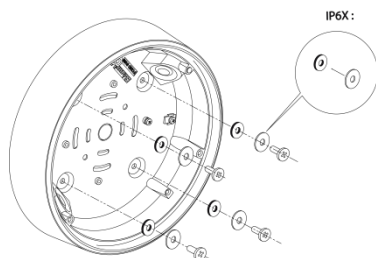

Pour la fixation du luminaire, utiliser des vis de diamètre 5mm à tête plate et des chevilles adaptées au type de paroi pour avoir une résistance optimale à l'arrachement. Les vis et chevilles ne sont pas fournies avec le luminaire.

Utiliser les rondelles caoutchouc + rondelles métalliques afin de respecter l'étanchéité.

### Raccordement électrique (Réf. générique 25xxx00):

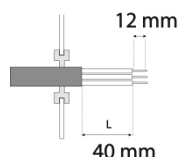

Repiquage 16A Max.

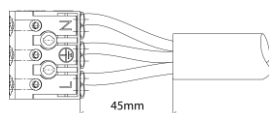

Le câble devra être dénudé selon schémas.

Les fils devront être dénudés sur une longueur de 12mm. Respecter la polarité.

- Pour autres cas, se reporter aux notices particulières pour raccordement et repiquage.

### Fermeture du luminaire:

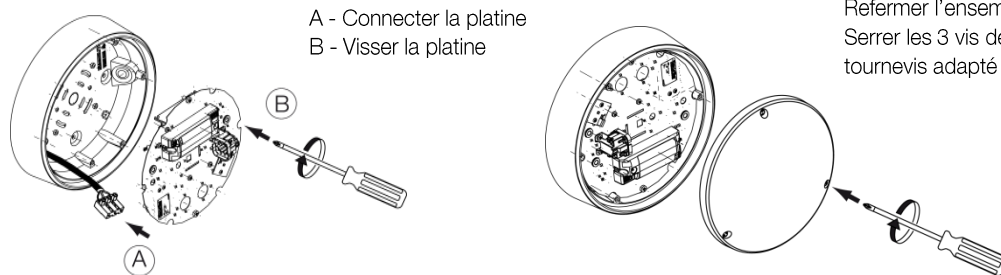

A - Connecter la platine  
B - Visser la platine

Refermer l'ensemble diffuseur ou diffuseur + grille. Serrer les 3 vis de fixation imperdables à l'aide d'un tournevis adapté et de l'insert anti-vandale **98000003**.

## Entretien

L'entretien du luminaire se limite à un nettoyage du diffuseur pour une bonne luminosité, nettoyer le diffuseur (luminaire fermé) avec un chiffon humide ou à l'eau savonneuse.



**NE PAS UTILISER DE DETERGENT**

## Maintenance

La maintenance du luminaire doit être réalisée par un installateur professionnel ou une personne de qualification équivalente habilitée, cela afin d'éviter tout risque.

Remplacer la ou les sources en fin de vie.

## Recyclabilité



**La gamme RONDINO est une gamme de luminaire éco-conçue:**

- Toutes les pièces plastiques ou métalliques peuvent être démontées et recyclées dans une filière adaptée.
- Tous les composants électroniques tels que le circuit LED, l'alimentation, etc ... peuvent être démontés et recyclés dans une filière adaptée.

**LUMIÈRE DURABLE**

Z.I des Ajeux - 72400 La Ferté-Bernard - France  
Tél. : +33 (0)2 43 60 40 00 / Fax : +33 (0)2 43 60 40 09

 www.securlite.com

**Product, technical characteristics and features**

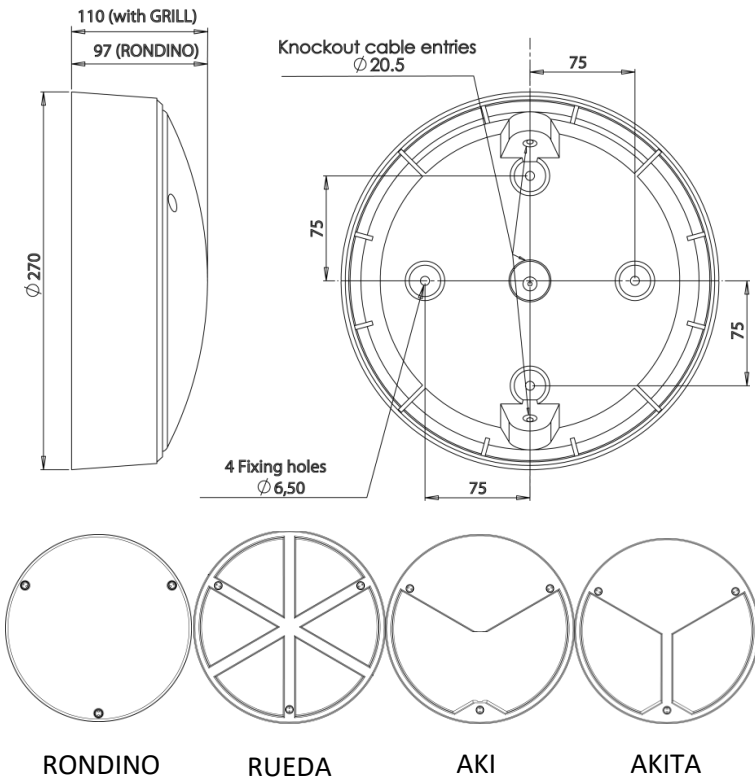

**Standard installation kit:**

- Cable grommet x1
- Rubber washer x4
- Metallic washer x4

**General characteristics:**

Nominal voltage: 220 - 240V AC - 50 / 60 Hz  
Input voltage range: 198V - 264V AC  
Protection class : I  
Protection rating: IP66 (Rondino) / IP65 (With grid)  
Mechanical impact resistance rating: IK11++ / 120J

**Light source:** LED - this product contains a light source of energy efficiency class C.

**Power(s):** as per label product.





**Reference(s):** as per label product.

- Standard reference: 25xxxx00 no detection (see this instruction).
- Options regarding the end of product's reference (see specific instructions):

**Other reference(s) with option(s):**

- See specific instructions.

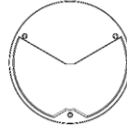
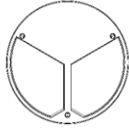
**Conditions of use**

				
LED	OK	OK	OK	OK

**Mounting / Installation**



Warning, versions employing LEDs are at risk from ESD (electrostatic discharges).



Fitting & installation must be carried out by a professional installer in accordance with current installation standards.



Isolate the power before fitting and connecting up.

**Opening the luminaire:**

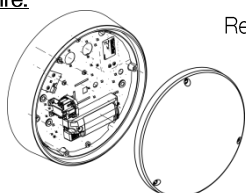

Remove diffuser or diffuser and grill

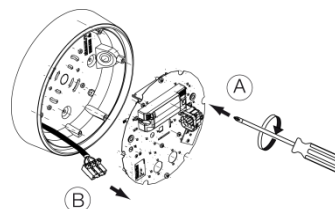

A - Unscrew the geartray  
B - Disconnect the geartray

## Mounting / Installation

### Preparing the cable entry grommet:

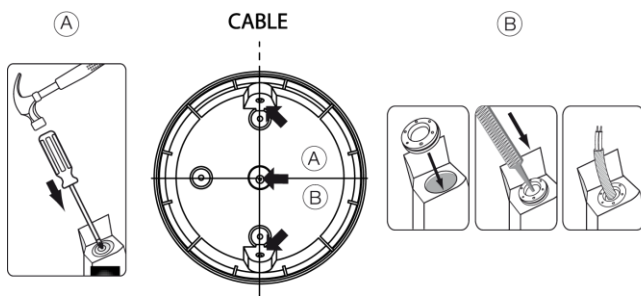

In order to ensure the luminaire is sealed, it is vital to use the cable grommets.

Use 1.5 mm<sup>2</sup> U1000R2V type cable (recommended to maintain sealing).

Use a pointed object to pierce the centre of a cable grommet. Do not use a blade, which might weaken the grommet and impair sealing.

Fit the grommet into the cable entry and feed the supply cable through it.

### Fixing:

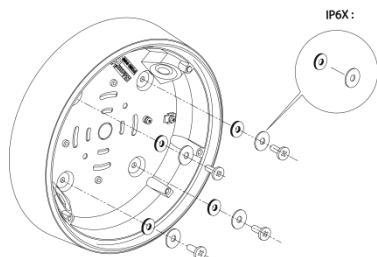

For mounting the luminaire, use 5 mm diameter flat-headed screws with fixing plugs suitable for the type of wall, in order to achieve optimum rip-out resistance.

The screws and plugs are not supplied with the luminaire.

Use the rubber and metallic washer in order to maintain the sealing of the product.

### Electrical connection (Standard reference 25xxx00):

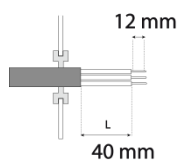

Max. splitting feed : 16A.

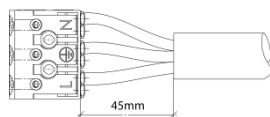

The cable must be prepared as per the diagrams.

The conductors must be stripped for a length of 12 mm.

The protective sleeves supplied with the kit must be threaded onto the wires, to comply with the Class II requirements.

Respect the polarity.

- For other cases, refer to the specific instructions for connection and splitting off.

### Closing the luminaire:

- A – Connect the geartray
- B – Screw the geartray

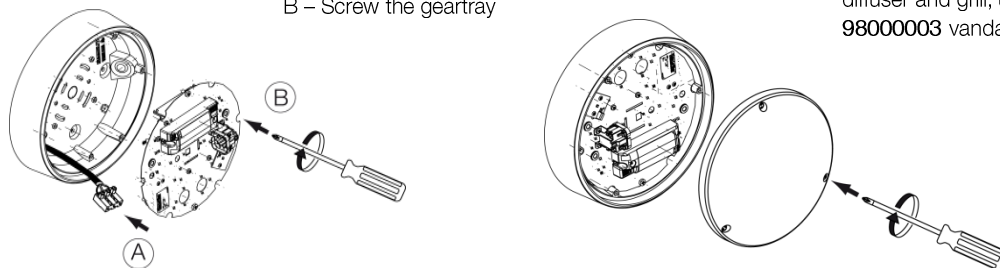

Tighten the 3 diffuser fixing screws on the diffuser or diffuser and grill, using a suitable screwdriver and the 98000003 vandal-resistant bit.

## Cleaning

Cleaning of the luminaire is limited to cleaning the diffuser for proper light output. Clean the diffuser (with the luminaire closed) using a damp cloth or with soapy water.



## Maintenance

In order to avoid any risks, maintenance on the luminaire must be carried out by a professional installer or an authorized person with equivalent qualifications.

Replace the light source(s) when worn out.

## Recyclability

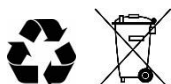

### *The RONDINO is an eco-designed luminaire:*

- All the plastic or metal components can be dismantled and recycled via appropriate facilities.
- All the electronic components such as the LED circuit, power supply, etc. can be dismantled and recycled via appropriate facilities.